

RÉSERVOIR ALUMINIUM

RAL6

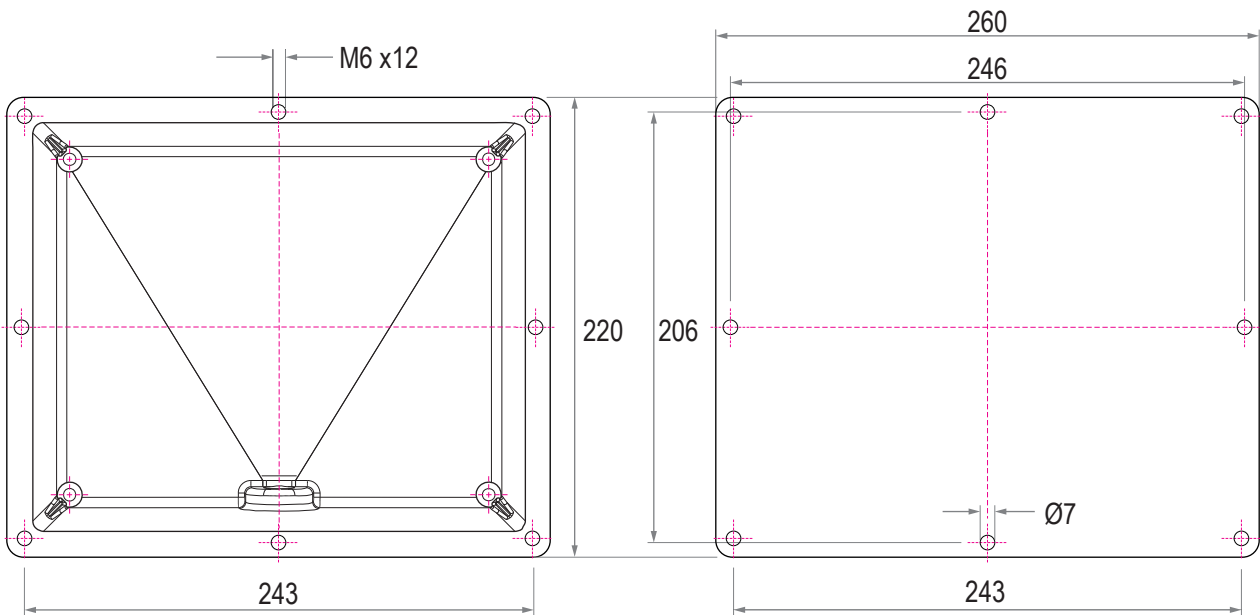
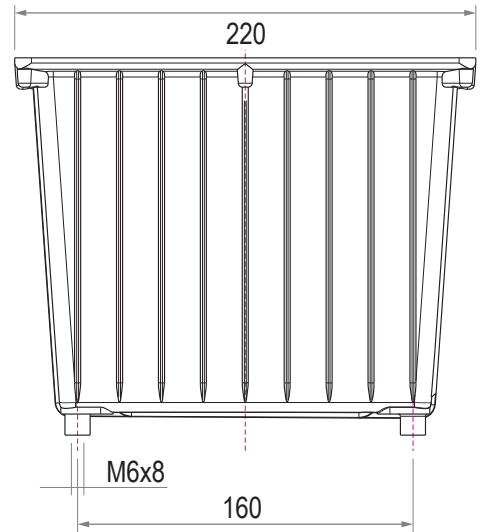
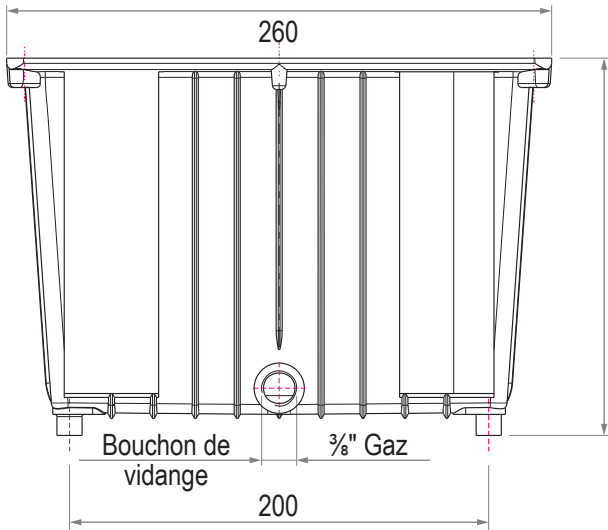

	Réservoir	Platine acier	Platine aluminium	Joint	Pied réhausse	Volume effectif (en L)	Capacité de refroidissement spécifique	Capacité de refroidissement *	Poids (en kg)
Référence	RAL 6	RAL 6P	RAL 6PA	RAL 6J		6	P/Δt [W/K]	P [kW] Δt = 40 K	1,7
		Épaisseur 4 mm	Épaisseur 8 mm	NBR			9	0,36	

* En fonction des conditions ambiantes

Possibilité d'usage en option nous consulter.